

Renz ECL 360 Electric Wire Closer

Instruction Manual



Provided by

MyBinding.com
When Image Matters.

Call Us at 1-800-944-4573

RENZ[®]

ECL 360/500/700

D	Elektrische Schließmaschine für Drahtkammbindung
E	Electric closing machine for wire comb bindings
ESP	Cerradora eléctrica de encuadernación de alambre doble cero
F	Sertisseuse électrique pour reliures intégrales
CZ	Elektrický uzavírací stroj pro drátěnou hřebenovou vazbu
NL	Elektrische sluitmachine voor draadkambindingen
SK	Elektrický uzatvárací stroj pre drôtenú hrebeňovú väzbu
RUS	Электрическая переплетная машина для переплетных элементов RENZ RING WIRE [®]

Danke, dass Sie sich für ein RENZ-Produkt entschieden haben.

Thank you for choosing a RENZ product.

Gracias por haber escogido un producto RENZ.

Merci d'avoir choisi un produit RENZ.

Děkujeme, že jste se rozhodli pro výrobek RENZ.

Dank u wel , dat u hebt gekozen voor een RENZ product.

Ďakujeme, že ste sa rozhodli pre výrobok spoločnosti RENZ.

Спасибо, что выбрали этот продукт RENZ.

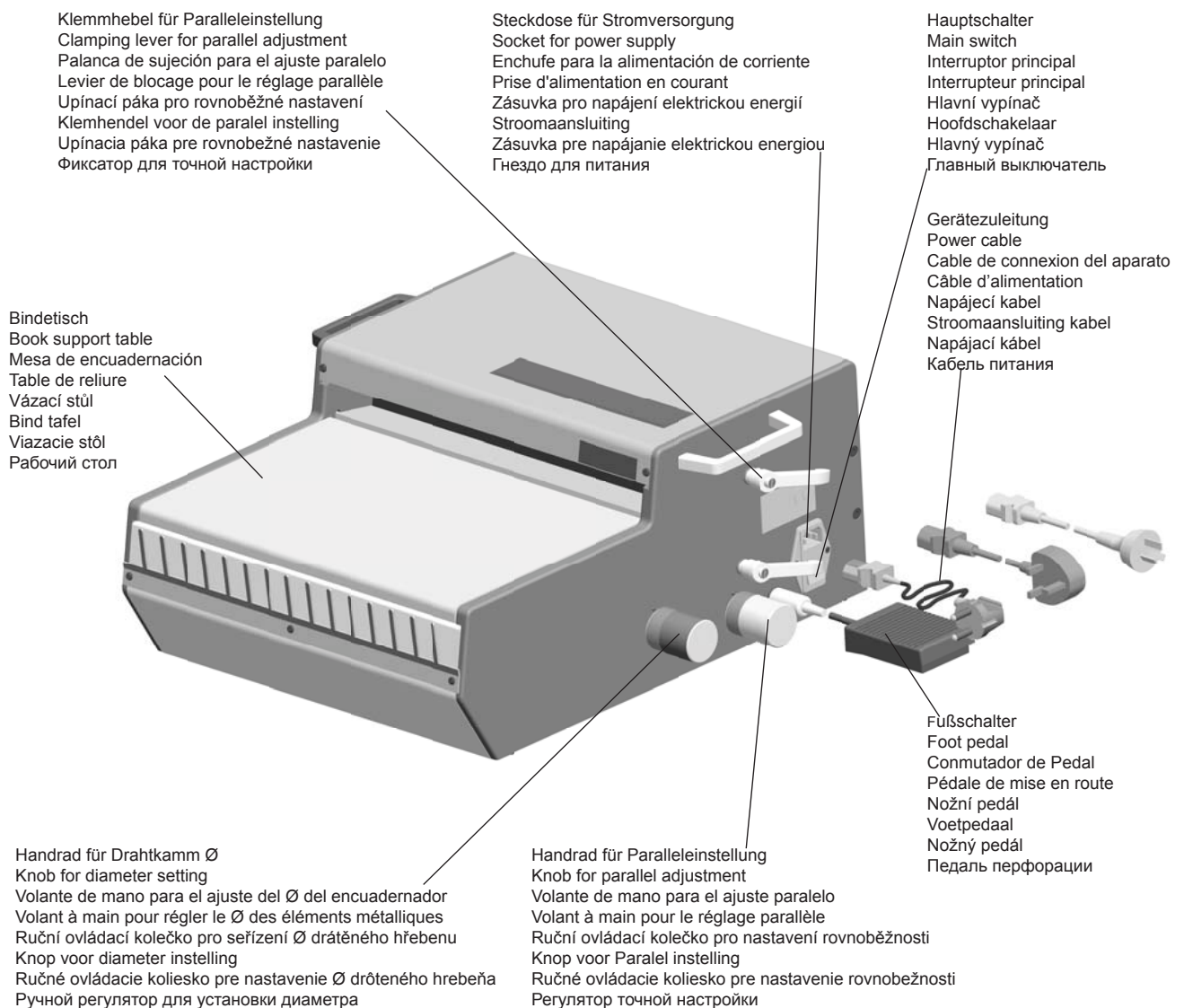

RENZ[®]





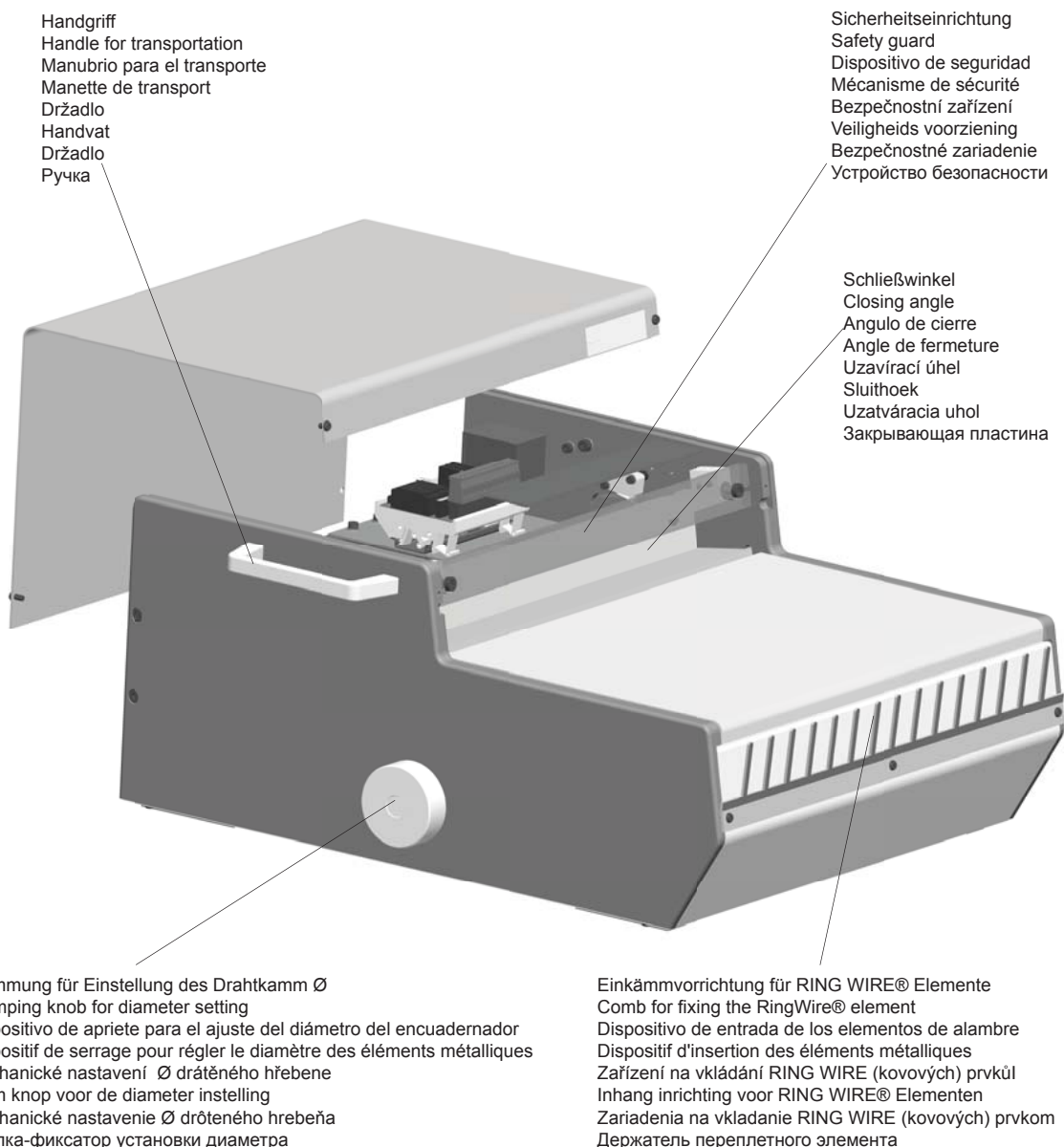



ECL 360/500/700









D	Elektrische Schließmaschine für Drahtkammbindung
E	Electric closing machine for wire comb bindings
ESP	Cerradora eléctrica de encuadernación de alambre doble cero
F	Sertisseuse électrique pour reliures intégrales
CZ	Elektrický uzavírací stroj pro drátěnou hřebenovou vazbu
NL	Elektrische sluitmachine voor draadkambindingen
SK	Elektrický uzatvárací stroj pre drôtenú hrebeňovú väzbu
RUS	Электрическая переплетная машина для переплетных элементов RENZ RING WIRE [®]



D	<p>i</p> <p>Hinweis : Die oben aufgeführten Zeichnungen zeigen eine ECL360. Diese steht stellvertretend für die ECL500 und die ECL700. Der Aufbau und die Bedienung sind gleich. Die Maschinen unterscheiden sich nur in der Baulänge und er maximalen Bindelänge.</p>	<p>Einsatzgebiet: Elektrische Bindemaschine zum Schließen von RENZ RING WIRE® Drahtkamm - Bindeelemente in Teilungen 4:1, 3:1, 2:1 von \varnothing 3/16" - 1 1/2" (5,5 - 38 mm).</p> <p>Max. Bindebreite ECL360: 360mm ECL500: 500mm ECL700: 700mm max. Bindedicke 34 mm, ca. 340 Blatt 70-80 g/m.</p>	<p>Empfindliche Möbeloberflächen schützen. Das Gerät steht auf weichen Kunststofffüßen. Manche Oberflächen können sich auf Dauer verfärben.</p>	<p>Ausstattung:</p> <ul style="list-style-type: none"> Einstellung der verschiedenen Drahtkamm Durchmesser durch Schnellverstellung. Sicherheitseinrichtung zur Vermeidung von Quetschverletzungen während des Bindens.
E	<p>i</p> <p>Information: The above mentioned pictures shows an ECL360 and represents also ECL500 and ECL700. They are only different in the max. binding length.</p>	<p>Field of application: Electrical binding machine for closing of RENZ RING WIRE® binding elements in 4:1, 3:1, 2:1 pitches from \varnothing 3/16" - 1 1/2" (5,5 - 38 mm).</p> <p>Max. binding width :ECL360: 360mm ECL500: 500mm ECL700: 700mm Max.book thickness: 34 mm appr. 340 pages 70/80 g/m²-20 stock.</p>	<p>Protect sensitive furniture surface. The machine stands on plastic feet. Some surface may -become discoloured after time.</p>	<p>Equipment:</p> <ul style="list-style-type: none"> Adjustment device to easily adjust the binding diameter and additional fine adjustment. A safety switch helps to avoid injuries.
ESP	<p>i</p> <p>Advertencia: Los dibujos arriba indicados muestran una ECL 360. Esta representa también la ECL 500 y la ECL 700. Su estructura y su manejo están idénticos. Las máquinas se diferencian solamente en el largo de la construcción y en el ancho de encuadernación máximo.</p>	<p>Áreas de utilización: Cerradora eléctrica de encuadernación de alambre doble cero RENZ RING WIRE® en los pasos 4:1, 3:1, 2:1 para \varnothing 3/16" - 1 1/2" (5,5 - 38 mm).</p> <p>Ancho máximo de encuadernación: ECL360: 360mm ECL500: 500mm ECL700: 700mm Max.grosor del cuaderno 34 mm. Aprox. 340 hojas de 70-80 g/m.</p>	<p>Proteger las superficies delicadas. Algunas superficies pueden perder color con el tiempo.</p>	<p>Accesorios:</p> <ul style="list-style-type: none"> Regulación de los diferentes diámetros de los encuadernadores mediante un dispositivo de ajuste rápido. Dispositivo de seguridad para evitar contusiones durante el encuadernado.
F	<p>i</p> <p>Nota: Les croquis ci-dessus montrent une ECL 360. Celle-ci représente à la fois les autres machines de fermeture électriques ECL 500 et ECL 700. Leur constitution et leur manipulation sont identiques. Les machines ne se différencient que par leur longueur hors tout et par leur longueur de reliure maximale.</p>	<p>Domaine d'utilisation: Sertisseuse électrique pour reliures intégrales RENZ RING WIRE® dans les pas 4:1, 3:1, 2:1, de \varnothing 3/16" - 1 1/2" (5,5 - 38).</p> <p>Laize maximum du document : ECL360: 360mm ECL500: 500mm ECL700: 700mm Epaisseur du bloc: 34 mm soit env. 340 feuilles de 70-80 g/m².</p>	<p>Protéger les supports de meuble fragiles. L'appareil se trouve sur des pieds en matière synthétique. Certains supports peuvent se décolorer avec le temps.</p>	<p>Equipement:</p> <ul style="list-style-type: none"> Réglage des différents diamètres de reliure grâce à un dispositif de réglage rapide. Mécanisme de sécurité afin de prévenir les écrasements de la main lors des opérations de reliure.
CZ	<p>i</p> <p>Upozornění: Výše uvedené obrázky ukazují ECL360. Tento obrázek zastupuje i obrázek ECL500 a ECL700. Konstrukce a ovládání jsou stejné. Stroje se odlišují pouze podle konstrukční délky a maximální délky vazby.</p>	<p>Oblast používání: Elektrický vázací stroj pro uzavírání drátěnou vazbou RENZ RING WIRE® v dělení 4:1, 3:1, 2:1 \varnothing 3/16" - 1 1/2" (5,5 - 38 mm).</p> <p>Max. vázací šířka: ECL360: 360mm ECL500: 500mm ECL700: 700mm. Max.tloušťka vazby 34 mm, asi 340 listů 70-80 g/m.</p>	<p>Chránit citlivé povrchy nábytku. Zařízení stojí na měkkých umělohmotných nožkách. Některé povrchy se mohou trvale zbarvit.</p>	<p>Vybavení:</p> <ul style="list-style-type: none"> Nastavení různých průměrů drátěného hřebene pomocí rychlého přestavení. Bezpečnostní zařízení pro zamezení pohmoždění během vázání.

<p>NL</p>	<p>i Opmerking : De bovengenoemde tekeningen tonen een ECL 360. Deze staat in plaats van de ECL500 en de ECL700. De opbouw en de bediening zijn identiek. De machines onderscheiden zich alleen in de bind lengte en de constructie lengte.</p>	<p>Gebruik: Electrische sluitmachine voor het sluiten van RENZ RING WIRE® Draadkm- bindelementen in delingen 4:1,3:1,2:1 van \varnothing 3/16" - 1 1/2" (5,5 - 38 mm). Max. bindende breedte: ECL360: 360mm ECL500: 500mm ECL700: 700mm Binddikte 34 mm ca. 340 vel 70-80 g/m.</p>	<p>Gevoelige meubeloppervlakken beschermen. Het apparaat staat op zachte kunststofvoeten. Enkele oppervlakken kunnen op lange termijn verkleuren. Electrische sluitmachine voor draadkbindingen.</p>	<p>Uitvoering:</p> <ul style="list-style-type: none"> • Instellen van de verschillende draadkam diameters door de snelverstelling. • Veiligheidsinrichting om te voorkomen dat men zich verwond tijdens het klemmen bij het binden.
<p>SK</p>	<p>i Upozornenie: Vyššie uvedené obrázky ukazujú ECL360. Tento obrázok zastupuje aj obrázok ECL500 a ECL700. Konštrukcie a ovládania sú rovnaké. Stroje sa odlišujú iba podľa konštrukčnej dĺžky a maximálnej dĺžky väzby.</p>	<p>Oblasť používania: Oblasť použitia: Elektrický viazač drôtenú väzbu RENZ RING WIRE® v delení 4:1, 3:1, 2:1 \varnothing 3/16 " - 1 1/2" (5,5 - 38 mm). Max viazacie šírka: ECL360: 360mm ECL500: 500mm ECL700: 700mm Max.hrúbka väzby 34 mm, asi 340 listov 70-80 g / m.</p>	<p>Chrániť citlivé povrchy nábytku. Zariadenie stojí na mäkkých umelohmotných nôžkach. Niektoré povrchy sa môžu trvale zafarbiť.</p>	<p>Vybavenie:</p> <ul style="list-style-type: none"> • Nastavenie rôznych priemerov drôteného hrebeňa pomocou rýchleho prestavenia. • Bezpečnostné zariadenie pre zamedzenie pomliaždenie počas viazania.
<p>RUS</p>	<p>i Примечание: Выше приведённый чертёж показывает ECL360 и также действительна для ECL500 и ECL700. Конструкция и обслуживание то же самое. Машины отличаются только макс. шириной переплета.</p>	<p>Электрическая переплетная машина предназначена для зажима металлических пружин диаметром 3/16 "- 1 1/2" (5,5 - 38 мм). Макс. ширина переплета : ECL360: 360mm ECL500: 500mm ECL700: 700mm Максимальный размер переплетаемого блока 34 мм (340 страниц плотностью 70-80 г/м²).</p>	<p>Защитите от стирания поверхность мебели. Машина стоит на пластмассовых ножках. Поверхность мебели может приобрести потертости через некоторое время.</p>	<ul style="list-style-type: none"> • Система настройки позволяет без труда установить диаметр переплетения и произвести дополнительную точную подстройку. • Аварийный выключатель помогает избежать повреждений.

D	 <ul style="list-style-type: none"> • Bitte lesen Sie vor Inbetriebnahme der ECL360/ECL500/ECL 700 diese Bedienungsanleitung aufmerksam durch. Sorgen Sie dafür, daß jeder Maschinenbediener mit der Maschine und insbesondere mit den Sicherheitsbestimmungen vertraut ist. 	 <ul style="list-style-type: none"> • Beim Umgang und Arbeiten mit diesen Maschinen gelten grundsätzlich alle einschlägigen Sicherheitsvorschriften der Berufsgenossenschaften und Überwachungsbehörden. • Jeder Bediener muß mit den Sicherheitsvorschriften und dem bestimmungsgemäßen Gebrauch der Maschine vertraut sein. • Am Schließmechanismus besteht Quetschgefahr! Fassen Sie deshalb niemals mit den Händen in den Bereich des Schließmechanismus! • Zur Vermeidung von Verletzungen ist die Maschine mit einer Schutzeinrichtung ausgerüstet. Wird die Schutzeinrichtung durch ein Hindernis aktiviert, fährt sie nach oben und stoppt die Maschine. • Für weiteres Arbeiten Maschine neu einschalten. • Betrachten Sie diese Schutzeinrichtung nicht als Garant für unfallfreies Arbeiten, sondern sorgen Sie durch umsichtiges Arbeiten selbst dafür, daß keine gefährlichen Situationen entstehen. • Achtung: Verkleidungsbleche an der Maschine dürfen auf keinen Fall entfernt werden! Reparaturen dürfen nur vom Hersteller, oder vom Hersteller autorisierten Personen durchgeführt werden!
E	 <ul style="list-style-type: none"> • Please read this manual very carefully before operating the ECL 360/500/700. Make sure that each operator is familiar with the machine and the safety procedures. 	 <ul style="list-style-type: none"> • When handling and working with these machines the basic and relevant safety must be followed. • Each operator must use the machine safely and correctly use it. If unsure then training should be requested. • The closing mechanism moves up and down to collapse the wire element. You must never place your hands in the closing area of the machine. • To avoid injury, the machine is equipped with a protective device . If the protection device detects a foreign object the machine will immediately stop and move upwards. • Once the machine has detected a foreign object the machine has to be reset. To do this the machine must be switched off and then on again . • The protection device is not a guarantee of accident-free work, but is a measure to avoid dangerous situations. • Warning: No safety panels on the machine should be removed under any circumstances. Repairs may only be performed by the manufacturer or an authorised person appointed by the manufacturer.
ESP	 <ul style="list-style-type: none"> • Se ruega que lea con detenimiento estas instrucciones de servicio antes de poner en marcha la ECL 360/ECL 500/ECL 700. Asegúrese que cada operador esté bien versado en el manejo de la máquina y, sobre todo, que conozca los reglamentos de seguridad. 	 <ul style="list-style-type: none"> • Las ECL360/500/700 sirven de cerradoras para los encuadernadores RENZ RING WIRE®. No se admite utilizarlas a otros fines. • Todos los operadores deben familiarizarse con los reglamentos de seguridad y de utilización de estas máquinas. • ¡Hay peligro de contusión en el mecanismo de cierre! ¡Por eso no introducir nunca las manos en la zona del mecanismo de cierre! • Para evitar heridas, la máquina dispone de un dispositivo de protección. Si el dispositivo de protección es activado por un obstáculo, la máquina se parará y subirá. • Se ruega que Vd. no considere este dispositivo de protección como garantía para un trabajo sin accidentes, sino que Vd. mismo, trabajando con precaución, trate de evitar situaciones peligrosas. • Atención: ¡No quitar las chapas de revestimiento de la máquina en ningún caso! ¡Sólo el constructor o personas autorizadas por el constructor deben efectuar reparaciones!
F	 <ul style="list-style-type: none"> • Veuillez lire attentivement les instructions de service présentes avant la mise en exploitation des machines ECL 360/ECL 500/ECL 700. Veillez à ce que chaque opérateur soit familiarisé avec la machine et notamment avec les prescriptions de sécurité. 	 <ul style="list-style-type: none"> • Les ECL360/500/700 servent de machines à fermeture pour les éléments à relier RENZ RING WIRE®. Une utilisation de la machine à d'autres fins est interdite. • Il faut que chaque opérateur soit familiarisé avec les prescriptions de sécurité et l'utilisation bien déterminée de la machine. • Il y a un risque d'écrasement au niveau du mécanisme de fermeture ! Pour cette raison, ne jamais introduire les mains dans la zone de fermeture ! • La machine est équipée d'un dispositif de protection afin de prévenir les blessures. Si le dispositif de protection est activé par un obstacle, la machine s'arrêtera et retournera en haut. • Ne partez pas du principe que ce dispositif de protection garantit un fonctionnement sans accident mais veillez vous-même à éviter les situations dangereuses en agissant avec circonspection. • Attention : En aucun cas les tôles de coffrage ne doivent être enlevées de la machine ! Les réparations doivent être effectuées uniquement par le constructeur ou par des personnes autorisées par le constructeur !

CZ	 <p>Prosím přečtěte si pozorně před uvedením do provozu ECL360/ECL500/ECL 700 tento návod k obsluze. Prosím postarejte se o to, aby se každý pracovník, který se zařízením pracuje seznámil s bezpečnostními předpisy.</p>	 <ul style="list-style-type: none"> • Při manipulaci a práci s těmito stroji platí v zásadě všechny příslušné bezpečnostní předpisy profesních sdružení a dozorových orgánů. • Každá obsluha stroje musí být seznámena s bezpečnostními předpisy a správným používáním zařízení podle účelu používání. • Na blokovacím mechanismu existuje nebezpečí stlačení! Nedotýkejte se proto nikdy rukama oblasti okolo uzavíracího mechanismu! • Pro zamezení poranění je stroj vybaven ochranným zařízením. Pokud je ochranné zařízení aktivováno nějakou překážkou, zastaví stroj a najede nahoru. • Pro další provoz zařízení znovu zapněte. • Nepovažujte toto ochranné zařízení za záruku bezúrazové práce, ale postarejte se rozvážným způsobem práce sami o to, aby nevznikaly žádné nebezpečné situace. • Pozor: Plechy obložení na stroji se nesmí v žádném případě odstraňovat! Opravy smí provádět pouze výrobce nebo výrobcem pověřené osoby! 
NL	 <p>Leest u aub voor de ingebruikname van de ECL360/ECL500/ECL 700 deze handleiding zorgvuldig door. Zorgt u ervoor, dat elke machine bedienaar met de machine en speciaal met de veiligheids voorschriften bekend is.</p> 	<ul style="list-style-type: none"> • Bij het gebruik en bedienen van deze machine gelden alle veiligheidsvoorschriften van Arbo diensten en Veiligheids instanties, zoals de arbeidsinspectie. • Ledere bedienaar moet bekende zijn met de veiligheidsvoorschriften en met het doelgebruik van de machine. • Bij het sluitgedeelte bestaat beklemmings gevaar! Grijpt u daarom nooit met de handen in het bereik van het sluitmechanisme! • Ter vermeidung van verwondingen, is de machine ingericht met een veiligheids inrichting die geactiveerd word door een hindernis., stopt de machine en loopt naar boven. • Voor verdere werkzaamheden machine weer inschakelen. • Betracht deze veiligheids voorziening echter niet als garantie voor een ongebal vrij werken van de machine. Zorg zelf voor een werk omgeving, zodat gevaarlijke situatie's kunnen worden uitgesloten. • Op gelet!! bekledings wanden aan de machine mogen in geen geval verwijderd worden . Reparaties mogen alleen door de fabrikant of door, de reperatur Reparaturen dürfen nur vom Hersteller, Of door geautoriseerde personen uitgevoerd worden.
SK	<p>Prosím prečítajte si pozorne pred uvedením do prevádzky ECL360/ECL500/ECL 700 tento návod na obsluhu. Prosím postarajte sa o to, aby sa každý pracovník, ktorý so zariadením pracuje zoznámil s bezpečnostnými predpismi.</p>	 <ul style="list-style-type: none"> • Pri manipulácii a práci s týmito strojmi platí v zásade všetky príslušné bezpečnostné predpisy profesionálnych združení a dozorných orgánov. • Každá obsluha stroja musí byť oboznámená s bezpečnostnými predpismi a správnym používaním zariadení podľa účelu používania. • Na blokovacím mechanizme existuje nebezpečenstvo stlačenia! Nedotýkajte sa preto nikdy rukami oblasti okolo uzatváracieho mechanizmu! • Pre zamedzenie poranení je stroj vybavený ochranným zařízením. Pokud je ochranné zariadenie aktivované nejakou prekážkou, zastaví stroj a nabehne hore. • Pre ďalšiu prevádzku zariadení znovu zapnite. • Nepovažujte toto ochranné zariadenie za záruku bezúrazové práce, ale postarajte sa rozvážnym spôsobom práce sami o to, aby nevznikli žiadne nebezpečné situácie. • Pozor: Plechy obloženia na stroji sa nesmie v žiadnom prípade odstraňovať! Opravy môže vykonávať iba výrobca alebo výrobcem poverenej osoby!
RUS	 <p>Перед эксплуатацией машины внимательно прочтите инструкцию. Проверьте, чтобы все операторы ознакомились с работой машины и мерами обеспечения безопасности.</p>	 <ul style="list-style-type: none"> • Следуйте, пожалуйста, всем приведенным здесь инструкциям по обеспечению безопасности и правилам эксплуатации машины. Это позволит защитить здоровье людей и сохранить машину в рабочем состоянии. • Все операторы должны ознакомиться с инструкциями по безопасности и возможному применению машины. • Никогда не просовывайте руки или пальцы внутрь машины! Существует опасность сжатия (что может привести к повреждению костей) в прессовальном механизме. • Во избежание травм машина снабжена защитным устройством. Это защитное устройство не гарантирует полную защиту от несчастного случая! Только осторожная и правильная эксплуатация позволит избежать опасных ситуаций. • Предупреждение: Не снимайте крышки с машины. Обслуживание и ремонтные работы должны производиться только изготовителем, то есть компанией Renz GmbH & Co.

D	<p>Bestimmungsgemäßer Gebrauch:</p> <ul style="list-style-type: none"> Die ECL360/500/700 dient als Schließmaschine für RENZ RING WIRE® Drahtkamm Bindeelemente. Jegliche Nutzung für andere Zwecke ist nicht zulässig. <p>Aufstellen der Maschine:</p> <ul style="list-style-type: none"> Die Maschine darf nicht in explosionsgefährdeten Bereichen oder in Feuchträumen aufgestellt werden. Die relative Luftfeuchtigkeit darf nicht höher als 80 % und die Temperatur nicht höher als 35°C sein. 	<ul style="list-style-type: none"> Heben Sie die Maschine mit beiden Händen am Unterboden aus dem Karton und platzieren Sie die Maschine auf einer stabilen Unterlage. Maschine nicht an den beiden Handrädern hochheben. Vorsicht: Achten Sie bitte darauf, keine Kabel zu beschädigen! Bitte prüfen Sie Ihre Lieferung auf Vollständigkeit: Schließgerät Anschlußkabel mit Stecker Fußschalter Bedienungsanleitung 	<p>Stromanschluß und Inbetriebnahme:</p> <ul style="list-style-type: none"> Bitte überprüfen Sie vor dem Verbinden der Maschine ans Stromnetz, ob die Netzspannung mit der angegebenen Spannung auf dem Typenschild der gelieferten Maschine übereinstimmt. Sollte die Spannung nicht übereinstimmen, halten Sie vor Inbetriebnahme Rücksprache mit dem Hersteller oder Händler. Legen Sie den Fußschalter auf den Boden. Stecken Sie das Netzkabel bitte zuerst in die rechteckige Kaltgerätedose am rechten Seitenteil der Maschine ein. Stecken Sie jetzt den Schukostecker in eine Schukosteckdose ein. Schalten Sie den Hauptschalter am rechten Seitenteil der Maschine ein. Die Maschine ist jetzt betriebsbereit. Durch Betätigen des Fußschalters können Sie einen Bindevorgang auslösen.
E	<p>Intended purpose:</p> <ul style="list-style-type: none"> The ECL 360/500/700 is a closing machine for RENZ RING WIRE® binding elements. Any use for other purposes is not allowed. <p>Installation of the machine:</p> <ul style="list-style-type: none"> Do not install the machine in hazardous or humid locations. Humidity must not be higher than 80% and temperature not higher than 35°C (96°F). 	<ul style="list-style-type: none"> Life the machine out of the box with both hands and place it on a solid location. Do not lift the machine by the two hand wheels ! Caution: Do not damage any electrical cords when placing the machine in its final location ! Check to be certain that you have received the following items: closing machine power cord and plug foot pedal manual 	<p>Electrical connection:</p> <ul style="list-style-type: none"> When making the electrical connection, check that the power supply matches the voltage indicated on the identification plate of the machine. Place the foot pedal on the floor. Insert the power cord first into the square socket on the right side of the machine. Plug the main power cord into the wall socket. Switch on the main switch located on the right side of the machine. The machine is now ready for operation. Make sure that there is nothing under the closing bars. Do not put your fingers under the closing bar. Press the foot pedal to start a binding cycle.
ESP	<p>Utilización conforme a las prescripciones:</p> <ul style="list-style-type: none"> Las ECL360/500/700 sirven de cerradoras para los encuadernadores RENZ RING WIRE®. No se admite utilizarlas a otros fines. <p>Emplazamiento de la máquina:</p> <ul style="list-style-type: none"> No se debe emplazar la máquina en zonas en potencia de explosión ni en locales húmedos. La humedad relativa del aire no debe exceder los 80 % y la temperatura no debe estar superior a 35° C. 	<ul style="list-style-type: none"> Coger la máquina con las dos manos en su fondo para sacarla del cartón. Luego, depositar la máquina sobre un soporte sólido. No levantar la máquina cogiéndola en los dos volantes. Cuidado: ¡Velar sobre los cables para no deteriorarlos! Se ruega verificar la integridad de su entrega: cerradora cable de conexión eléctrica con clavija interruptor de pie manual de instrucciones 	<p>Conexión a la red y puesta en servicio:</p> <ul style="list-style-type: none"> Antes de conectar la máquina a la red de distribución, se ruega verificar si la tensión de alimentación corresponde a la tensión indicada en la placa indicadora de tipo de la máquina entregada. De no corresponder la tensión, consultar al constructor o al distribuidor antes la puesta en servicio. Colocar el interruptor de pie en el suelo. Enchufar el cable de la red primero al enchufe en frío rectangular del aparato que se encuentra en la parte lateral derecha de la máquina. Enchufar luego el enchufe macho con puesta a tierra tipo Schuko a una caja de enchufe con puesta a tierra tipo Schuko. Conectar el interruptor principal en la parte lateral derecha de la máquina. Ahora la máquina está en orden de marcha. Se puede desenganchar un proceso de encuadernación pisando el interruptor de pie.
F	<p>Utilisation bien déterminée:</p> <ul style="list-style-type: none"> Les ECL360/500/700 servent de machines à fermeture pour les éléments à relier RENZ RING WIRE®. Une utilisation de la machine à d'autres fins est interdite. <p>Mise en place de la machine:</p> <ul style="list-style-type: none"> Il est interdit de placer la machine dans des zones à risques d'explosions ou dans des locaux humides. L'humidité relative de l'air ne doit pas dépasser 80 % et la température ne doit pas être supérieure à 35°C. 	<ul style="list-style-type: none"> Prenez la machine à sa base et soulevez-la hors du carton de manière à placer la machine sur un support solide. Ne soulevez pas la machine par les deux volants à main. Attention : Veillez à ne pas endommager des câbles ! Veillez vérifier l'intégralité de votre fourniture : Machine de fermeture. Câble d'alimentation électrique avec fiche Interrupteur à pédale. Manuel opératoire. 	<p>Branchement au secteur et mise en exploitation:</p> <ul style="list-style-type: none"> Avant le raccordement de la machine au secteur, veuillez vérifier si la tension du secteur correspond à la tension indiquée sur la plaque signalétique de la machine livrée. Dans le cas où la tension ne correspondrait pas, consultez le constructeur ou votre distributeur avant la mise en exploitation. Posez l'interrupteur à pédale au sol. Fichez d'abord le câble d'alimentation dans la boîte d'alimentation rectangulaire située à la partie latérale droite de la machine. Branchez ensuite la fiche à contact de protection sur une prise de courant de sécurité. Enclenchez l'interrupteur principal situé à la partie latérale droite de la machine. La machine sera alors prête à fonctionner. Vous pouvez déclencher un processus de reliure en appuyant sur l'interrupteur à pédale.
CZ	<p>Používání podle účelu používání:</p> <ul style="list-style-type: none"> ECL 360/500/700 slouží jako uzavírací stroj pro uzavírání drátěných vazeb RENZ RING WIRE®. Jakékoliv používání pro jiné účely je nepřipustné. <p>Umístění stroje:</p> <ul style="list-style-type: none"> Stroj se nesmí umísťovat do výbušného prostředí nebo do vlhkých prostorů. Relativní vlhkosť nesmí překročit 80 % a teplota nesmí být vyšší než 35°C. 	<ul style="list-style-type: none"> Vydejte zařízení oběma rukama z kartonové krabice na podlaže a a uložte jej na stabilní (pevný) podklad. Nezdvihat zařízení pomocí ručních koleček. Pozor: Dbejte na to, aby nedošlo k poškození kabelu! Prosím zkontrolujte, zda je zařízení kompletní: Uzavírací zařízení Kabel pro připojení s konektorem Nožní spínač Návod k obsluze 	<p>Připojení ke zdroji elektrické energie a uvedení do provozu:</p> <ul style="list-style-type: none"> Prosím zkontrolujte před připojením zařízení na elektrickou síť, zda síťové napětí odpovídá napětí, uvedenému na typovém štítku dodaného zařízení. Pokud by napětí neodpovídalo, prodiskutujte tuto záležitost před uvedením do provozu s výrobcem nebo obchodníkem. Položte nožní vypínač na podlahu. Zapojte nejprve síťový kabel do obdélníkové přístrojové přípojky na pravé bočníci zařízení. Nyní zasuňte vidlici do zásuvky. Zapněte hlavní vypínač na pravé straně zařízení. Zařízení je nyní připraveno k provozu. Stisknutím nožního spínače můžete spustit proces vázání.

NL	<p>Gebruik volgens bestemming:</p> <ul style="list-style-type: none"> De ECL360/500/700 dient als Sluitlemachine voor RENZ RING WIRE® draadkambindementen. Elk gebruik voor andere doeleinden is niet toegestaan. <p>Aufstellen der Maschine.</p> <ul style="list-style-type: none"> De Machine mag niet in; explosie gevaarlijke omgevingen en of vochtige ruimten mogen worden opgesteld. De relatieve lucht vochtigheid hoger als 80% en de temperatuur niet hoger als 35°C zijn. 	<ul style="list-style-type: none"> Til de machine met beide handen aan de onderkant uit de verpakking en plaats deze op een stabiele ondergrond. Machine niet aan de beide knoppen tillen. Pas op: let er aub op dat u geen nl.kabel beschadigt. Controleer aub uw levering op* sluitmachine Netkabel Aansluitkabel Voetschakelaar Handleiding 	<p>Stroomaansluiting en ingebruikname:</p> <ul style="list-style-type: none"> Kontroleer voor dat u de machine aansluit op het stroomnet of de spanning overeenkomt met de waarde zoals op het typeplaatje. Klopt dit niet, houd u dan ruggespraak met uw fabrikant of handelaar. Leg de voetschakelaar op de grond. Steek de stroomkabel in de machine en vervolgens in het stopcontact. Schakel de schakelaar op aan en de machine is bedrijfs gereed. Druk op de voetschakelaar om een bind gang te starten.
SK	<p>Používanie podľa účelu používania:</p> <ul style="list-style-type: none"> ECL 360/500/700 slúži ako uzatvárací stroj pre uzatváranie drôtených väzieb RENZ RING WIRE®. Akékoľvek použitie na iné účely je neprípustné. <p>Umiestnenie stroja:</p> <ul style="list-style-type: none"> Stroj sa nesmie umiestňovať do výbušného prostredia alebo do vlhkých priestorov. Relatívna vlhkosť nesmie prekročiť 80% a teplota nesmie byť vyššia ako 35 ° C. 	<ul style="list-style-type: none"> Vyberte zariadenie oboma rukami z kartónovej krabice na podlahe a a uložte ho na stabilný (pevný) podklad. Nedvíhať zariadenie pomocou ručných koliesok. Pozor: Dbajte na to, aby nedošlo k poškodení kábla! Prosím, skontrolujte, či je zariadenie kompletne: Uzatváracie zariadenie Kábel pre pripojenie s konektorom Nožný spínač Návod na obsluhu 	<p>Pripojenie k zdroju elektrickej energie a uvedenie do prevádzky:</p> <ul style="list-style-type: none"> Prosím skontrolujte pred pripojením zariadenia na elektrickú sieť, či sieťové napätie zodpovedá napätiu, uvedenému na typovom štítku dodaného zariadenia. Ak by napätie nezodpovedalo, prediskutujte túto záležitosť pred uvedením do prevádzky s výrobcom alebo obchodníkom. Položte nožný vypínač na podlahu. Zapojte najprv sieťový kábel do obdĺžnikovej prístrojovej prípojky na pravej bočnici zariadení. Teraz zasuňte vidlicu do zásuvky. Zapnite hlavný vypínač na pravej strane zariadenia. Zariadenie je teraz pripravené k prevádzke. Stlačením nožného spínača môžete spustiť proces viazania.
RUS	<p>Применение:</p> <ul style="list-style-type: none"> ECL 700 — электрическая переплетная машина для переплетных элементов RENZ RING WIRE. Использование машины в других целях не разрешается. <p>Установка машины:</p> <ul style="list-style-type: none"> Не устанавливайте машину в жарких или сырых помещениях. Влажность не должна превышать 80 %, а температура не должна быть выше 35°C. 	<ul style="list-style-type: none"> Достаньте машину из упаковочной коробки двумя руками и поставьте на ровную поверхность. Не поднимайте машину с помощью двуручного колесного погрузчика. Предупреждение: При установке машины не повредите кабели. Проверьте наличие следующих предметов: Переплетная машина Кабель питания и вилка Ножная педаль Руководство по эксплуатации 	<p>Подключение к электросети:</p> <ul style="list-style-type: none"> При подключении машины к электросети, проверьте, соответствуют ли характеристики источника питания напряжению, указанному на этикетке машины. Поместите ножную педаль на пол. Подсоедините кабель питания вначале к разъему, расположенному на правой панели машины. Вставьте вилку кабеля питания в розетку электросети. Включите выключатель питания, расположенный на правой панели машины. Машина будет готова к работе. Убедитесь, что под закрывающими пластинами ничего нет. Не просовывайте пальцы под закрывающую пластину! Нажмите ножную педаль, чтобы начать переплетный цикл.

Tabelle der Bindeelemente und Blockdicken / Book thickness and recommended binding elements / Tabla de los encuadernadores y espesores de bloque / Tableau des éléments à relier et épaisseurs de bloc / Tabulka vázacích prvků a síly bloků / Tabel met boekdikte en geadviseerde bind elementen / Tabuľka viazacích prvkov a síly blokov / Толщина книги и рекомендуемые переплетные элементы

RING WIRE®						
Durchmesser / Diameter / Diámetro / Diamètre / Průměr / Diameter / Priemer / Диаметр		Maximale Blockdicke bei Handverarbeitung / Max. book thickness when closing manually / Espesor de bloque máximo en caso de mecanizado manual / Epaisseur maximale du bloc en cas de traitement manuel / Maximální síla bloku při ručním zpracování / Maximale blokdicke bij manuel sluiten / Maximálna síla bloku pri ručnom spracovaní / Макс. толщина книги при ручном переплетании		Bindeelemente sind in folgenden Teilungen lieferbar: / Binding elements available in following pitches / Encuadernadores entregables en los pasos siguientes / Eléments à relier sont livrables dans les pas suivants / Vázací prvky se dodávají v následujících děleních / Bind elementen zijn in de volgende delingen leverbaar / Vázací prvky se dodávají v následujících děleních / Переплетные материалы для шагов		
mm	Zoll inch Pulgadas Pouces palce Inch palca дюймы	mm	ca.Blattzahl (80g/m ²) / number of sheets (80g/m ²) / número de hojas (80g/m ²) / nombre feuilles (80g/m ²) / cca. počet listů (80g/m ²) / aantal vellen ca. (80g/m ²) / cca. počet listov (80g / m ²) количество страниц (80 г/м ²)	4:1	3:1	2:1
5.5	3/16	3.0	30	x	x	
6.9	1/4	4.5	45	x	x	x
8.0	5/16	6.0	60		x	x
9.5	3/8	7.5	75		x	x
11.0	7/16	9.0	90		x	x
12.7	1/2	10.5	105		x	x
14.3	9/16	12.0	120		x	x
16.0	5/8	13.5	135		x	x
19.0	3/4	16.0	160			x
22.0	7/8	19.0	190			x
25.4	1	22.0	220			x
28.5	1 1/8	25.0	250			x
32.0	1 1/4	28.0	280			x
38.0	1 1/2	33.0	330			x

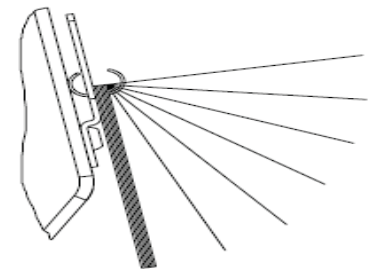
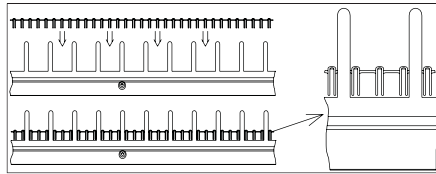
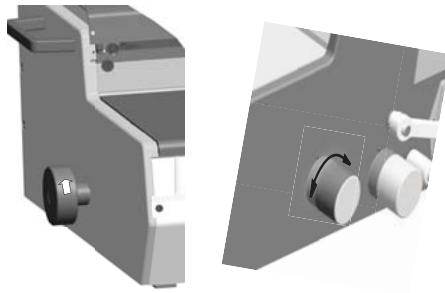

D	<p>Einstellen des Durchmessers:</p> <ul style="list-style-type: none"> Ermitteln Sie anhand der gemessenen Blockdicke das benötigte Bindeelement aus obiger Tabelle. Klemmrad an der linken Seite durch Linksdrehen etwas lösen, mit Handrad an der rechten Maschinenseite den entsprechenden Durchmesser einstellen (Skala am Handrad). Klemmrad wieder festziehen. 	<p>Einkämmen des Buches in die RingWire® Elemente und binden:</p> <p>Vorbereitung der RingWire® Elemente zum Einkämmen:</p> <ul style="list-style-type: none"> Bitte setzen Sie das passende RingWire® Element, wie auf der neben aufgeführten Skizze, in die Einhängevorrichtung ein. Das RingWire® Element bleibt dabei während des ganzen Einhängevorgangs in einer fixierten Position und ermöglicht Ihnen so das bequeme Einhängen von mehreren Lagen. Die Einhängevorrichtung befindet sich an der Vorderseite Ihrer Schließmaschine. 	<p>Einkämmen der Blätter in die RingWire® Elemente:</p> <ul style="list-style-type: none"> Nehmen Sie die einzukämmenden Blätter jeweils außen in der Nähe der Perforation. Bringen Sie die Perforation über die Spitzen der RingWire® Elemente und kämmen Sie so Lage um Lage ein, bis Ihr Produkt komplett ist.
E	<p>Adjustment of binding diameter:</p> <ul style="list-style-type: none"> Refer to chart above and select the appropriate binding comb. Release the clamping knob for the diameter setting on the left side by slightly turning it to the left. Set the adjusting knob on the right side of the machine to the desired diameter as indicated by the measuring scale. Tighten clamping knob on the left side to maintain the adjustment. 	<p>Inserting RingWire® elements and closing the binding:</p> <p>Inserting the RingWire® element into the comb:</p> <ul style="list-style-type: none"> Please insert the RingWire® element as shown in the sketch below. The RingWire® element will stay in place and enables you to put the paper in layers into the RingWire® element. The comb for the inserting of RingWire® element is located at the front of the ECL360/500/700. 	<p>How to get the paper into the RingWire® element:</p> <ul style="list-style-type: none"> Take the punched paper with two hands closed to the punched section and put it layer by layer into the RingWire® element .
ESP	<p>Ajuste del diámetro:</p> <ul style="list-style-type: none"> Hallar de la tabla arriba indicada el encuadernador preciso por medio del espesor medido del bloque. Soltar algún tanto el volante de apriete en el lado izquierdo por rotación a la izquierda, regular el diámetro correspondiente mediante el volante que está en el lado derecho de la máquina (volante de mano con graduación). Atornillar de nuevo el volante de apriete. 	<p>Entrada de libros en los elementos RingWire® y encuadernación:</p> <p>Preparación de los elementos RingWire® a la entrada:</p> <ul style="list-style-type: none"> Introduzca el elemento RingWire® ajustado en el dispositivo colgador según el dibujo abajo indicado. El elemento RingWire® quedará en una posición fijada durante todo el proceso de colgado y le posibilitará así un colgado fácil de varias pilas de hojas de papel. El dispositivo colgador se encuentra en la faz de su cerradora. 	<p>Entrada de las hojas en los elementos RingWire®:</p> <ul style="list-style-type: none"> Tome las hojas a entrar siempre en su borde cerca de la perforación. Ponga la perforación por encima de las puntas de los elementos RingWire®, entrando de este modo pila por pila hasta que su producto esté completo.
F	<p>Réglage du diamètre:</p> <ul style="list-style-type: none"> Déterminez l'élément à relier requis en fonction de l'épaisseur de bloc mesurée en vous référant au tableau cidessus. Desserrez légèrement le volant de serrage sur le côté gauche moyennant une rotation à gauche, réglez ensuite le diamètre correspondant à l'aide de la manette située sur le côté droite de la machine (manette graduée). Resserrez à bloc le volant de serrage. 	<p>Insertion de livres dans les éléments RingWire® et reliure:</p> <p>Préparation des éléments RingWire® Préparation des éléments RingWire® à l'insertion:</p> <ul style="list-style-type: none"> Introduisez l'élément RingWire® convenable dans le dispositif d'accrochage selon l'exemple du croquis cidessous. L'élément RingWire® restera durant tout le processus d'accrochage dans une position fixée, vous permettant ainsi un accrochage facile de plusieurs pincées. Le dispositif d'accrochage se trouve sur la face avant de votre machine de fermeture. à l'insertion Introduisez l'élément RingWire® convenable dans le dispositif d'accrochage selon l'exemple du croquis cidessous. L'élément RingWire® restera durant tout le processus d'accrochage dans une position fixée, vous permettant ainsi un accrochage facile de plusieurs pincées. Le dispositif d'accrochage se trouve sur la face avant de votre machine de fermeture. 	<p>Insertion de feuilles dans les éléments RingWire®:</p> <ul style="list-style-type: none"> Prenez les feuilles à insérer toujours aux extrémités près de la perforation. Amenez la perforation verticalement au-dessus des pointes des éléments RingWire® et insérez de cette façon pincée par pincée jusqu'à ce que votre produit soit complet .

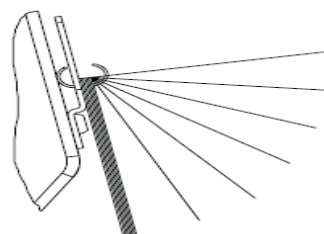
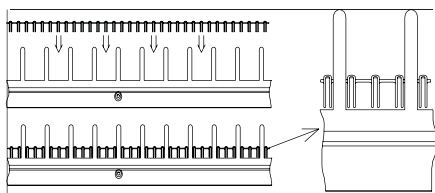
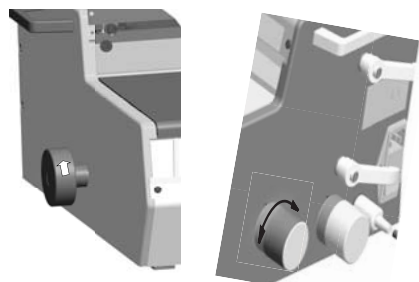
**Nastavení průměru:**

- Zjistěte pomocí naměření tloušťky bloku potřebný vázací prvek z výše uvedené tabulky.
- Povolit trochu otáčením doleva upínací kolečko, nastavit ruční kolečko na pravé straně zařízení na odpovídající průměr (stupnice na ručním kolečku).
- Upínací kolečko znovu pevně utáhnout.

cz

Zavedení prvku RingWire® a vázání:

- Příprava prvků RingWire® pro zavedení (vlození)
- Prosim zaveďte odpovídající prvek RingWire®, tak, jak je znázorněno na uvedeném obrázku, do závěsného zařízení. Prvek RingWire® zůstává během celého postupu zavěšení v zafixované poloze a umožňuje Vám tak pohodlné zavěšení několika vrstev. Závěsné zařízení se nachází na přední straně vašeho uzavíracího stroje.

Vložení listů do prvků RingWire®:

- Uchopte listy, které se mají vkládat na koncích v blízkosti perforace. Umístěte perforaci nad hroty prvků RingWire® a vkládejte tak vrstvu po vrstvě, dokud není výrobek hotový.

Instellen van de Diameter:

- Bepaal aan de hand van de gemeten blokdikte Het benodigde bindelement uit de vorige tabel
- vergrendeling an de linker zijde naar links toe draaien om deze te ontgrendelen. Met het draaiknop aan de rechterkant van de machine de gewenste diameter in stellen (zie maat indicatie aan de knop).
- Vergrendel knop weer vast draaien.

NL

In Kammen van het boek in de RingWire® Elementen en binden:

- Voorbereiding van de RingWire® Elementen voor het inkammen.
- Plaats het passende RingWire® Element, Zoals op de tekening in de houder. Het RingWire® Element blijft zo tijdens het inkamproces, gefixeert in in dezelfde positie, waardoor het inkammen van meerdere lagen zeer eenvoudig is de kamhouder bevind zich aan de voorkant.

Inkammen van de vellen in het RingWire® Element:

- Houd de in te kammen vellen in de burt van de perforatie vast. Houd de perforatie over de toppen van de RingWire® Elementen en kam deze zo laag voor laag in tot dat uw product compleet is.

Nastavenie priemeru:

- Zistite pomocou nameraní hrúbky bloku potrebný viazací prvok z vyššie uvedenej tabuľky.
- Povolíť trochu otáčaním doľava upínacie kolisko, nastaviť ručné koliesko na pravej strane zariadenia na zodpovedajúci priemer (stupnica na ručnom koliesku).
- Upínacie koliesko znovu pevne utiahnuť.

SK

Zavedenie knihy do prvkov RingWire® a viazanie.

- Příprava prvků RingWire® pre zavedenie (vlozenie).
- Prosim zaveďte zodpovedajúce prvok RingWire®, tak, ako je znázornené na uvedenom obrázku, do závěsného zariadenia. Prvok Ring Wire® zostáva počas celého postupu zavesenie v zafixovanej polohe a umožňuje Vám tak pohodlné zavesenie niekoľkých vrstiev. Závěsné zariadenie sa nachádza na prednej strane vášho uzatváracieho stroja.

Vloženie listov do prvkov RingWire®:

- Uchopte listy, ktoré sa majú vkladať na koncoch v blízkosti perforácie. Umiestnite perforáciu nad hrotmi prvkov RingWire® a vkladajte tak vrstvu po vrstve, až kým nie je výrobok hotový.

Настройка диаметра зажима.
Определите толщину переплета и с помощью таблицы подберите соответствующий диаметр пружины. Отпустите зажимной болт левой стороны аппарата. Установите регулирующую ручку диаметра справа в соответствии с размерной шкалой. Зафиксируйте зажимным болтом.

RUS



Подготовка пружины для переплета:

- Установите пружину на фиксирующем устройстве (ребенке), расположенном впереди ECL 360/500/700, как показано на картинке - это позволит надеть перфорированный блок на пружину.

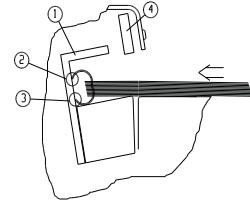
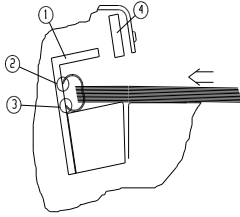
Оденьте отперфорированный блок на зафиксированную в ребенке пружину.

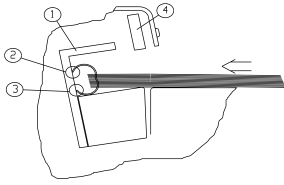

D	<p>Binden des Produkts:</p> <ul style="list-style-type: none"> Wenn Sie Ihr Produkt vollständig eingekämmt haben, nehmen Sie das Produkt vorne an der Bindung links und rechts und heben Sie es nach oben aus der Einhängenvorrichtung. Schieben Sie es nun nach vorne in die Bindeöffnung der Schließmaschine bis an den Schließwinkel 1. Achten Sie darauf, das beiden Enden 2+3 der geöffneten Schlaufe am Schließwinkel anliegen. Drücken Sie nun auf den Fußschalter und halten Sie das Produkt am hinteren ungebundenen Ende mit leichtem Druck in Richtung des Schließwinkels fest, während der Bindezyklus abläuft. 	<p>ACHTUNG!!!</p> <p>Drücken Sie niemals den Fußschalter, solange Sie noch eine Hand oder Finger in der Bindeöffnung haben.</p>	<p>Sicherheitseinrichtung:</p> <ul style="list-style-type: none"> Wenn Ihr Produkt, im Verhältnis zum gewählten RingWire® Element, zu dick ist (siehe Tabelle Seite 9), oder wenn Sie eine Hand oder Finger im Bindschacht haben reagiert die Sicherheitseinrichtung 4. Der Schließwinkel bewegt sich sofort nach oben und die Maschine schaltet ab. Um wieder binden zu können müssen Sie den Hauptschalter aus- und wieder einschalten.
E	<p>How to bind your book:</p> <ul style="list-style-type: none"> If your sheets are completely taken into the RingWire® element, lift it up and out of the comb. Put it onto the table of the ECL360/500/700 and move it to the front as long as the RingWire® element reaches the closing angle 1. Take care that the RingWire® element touches the closing angle with both opening ends 2+3. Press the foot pedal (machine must be switched on). Hold on the book at the rear end and push slightly against the closing angle during the closing action. 	<p>ATTENTION!!!</p> <p>Never press the foot pedal if there is a hand or fingers left in the binding slot.</p>	<p>Safety device:</p> <ul style="list-style-type: none"> If your product is too thick (according to the table, page 9) or in case of hands or fingers in the binding slot during the closing process the safety device 4. will move the closing angle immediately upwards and switching off the ECL. After the safety device was activated you have to switch off and on the main switch to be able to continue binding.
ESP	<p>Encuadernado del producto:</p> <ul style="list-style-type: none"> Cuando Ud. ha entrado su producto enteramente, tómelo por delante en la encuadernación a la izquierda y a la derecha y sáquelo hacia arriba del dispositivo colgador. Deslícelo entonces hacia adelante en la boca de encuadernado de la cerradora hasta el ángulo de cierre 1. Cuide de que las dos extremidades 2+3 de la anilla abierta estén adheridas al ángulo de cierre. Luego pise el interruptor de pie y retenga el producto en la extremidad trasera no encuadernada empujándolo un poco hacia el ángulo de cierre mientras transcurre el ciclo de encuadernado. 	<p>Peligro!</p> <p>No pise nunca el interruptor de pie mientras su mano o su dedo se halla todavía en la boca de encuadernado.</p>	<p>Instalación de seguridad:</p> <ul style="list-style-type: none"> La instalación de seguridad 4. reaccionará tan pronto su producto sea demasiado grueso en relación al elemento ring wire seleccionado (ver tabla página 9), o dado el caso a que la mano o un dedo se encuentre dentro de bandeja de encuadernación. En este caso el ángulo de cierre se mueve inmediatamente hacia arriba y la máquina para. Para poder seguir con la encuadernación tendrá que apagar y volver a prender el interruptor principal.
F	<p>Reliure du produit:</p> <ul style="list-style-type: none"> Lorsque vous avez inséré tout votre produit, prenez-le à l'avant sur la reliure, à la droite et à la gauche, et soulevez-le vers le haut pour l'enlever du dispositif d'accrochage. Poussez-le ensuite vers l'avant dans l'ouverture de reliure de la machine de fermeture jusqu'à l'angle de fermeture 1. Veillez à ce que les deux extrémités 2+3 des éléments métalliques en boucle ouverts reposent sur l'angle de fermeture. Appuyez ensuite sur l'interrupteur à pédale et retenez le produit sur l'extrémité arrière non reliée tout en le poussant légèrement vers l'angle de fermeture pendant le déroulement du cycle de reliure. 	<p>ATTENTION!!!</p> <p>N'appuyez jamais sur l'interrupteur à pédale tant que votre main ou votre doigt se trouve dans l'ouverture de reliure.</p>	<p>Mécanisme de sécurité:</p> <ul style="list-style-type: none"> Si votre produit est trop épais par rapport à l'élément RingWire® choisi (voir tableau Seite 9), ou que votre main ou votre doigt se trouve dans la gorge de reliure, le mécanisme de sécurité réagira 4. L'angle de fermeture se déplacera immédiatement vers le haut et la machine s'arrêtera. Afin de pouvoir continuer la reliure, il faut que vous déconnectiez et reconnectiez l'interrupteur principal.
CZ	<p>Vázání výrobku:</p> <ul style="list-style-type: none"> Jakmile máte kompletně vložený váš výrobek, uchopte výrobek vepředu na vazbě vlevo a vpravo a zvedněte jej ze závěsného zařízení. Posuňte jej nyní dopředu do vázacího otvoru uzavíracího zařízení až ke spojovacímu úhlu 1. Dbejte na to, aby oba konce 2+3 otevřených smyček dosedaly na spojovací úhel. Stiskněte nyní nožní pedál a stiskněte výrobek na zadním nevázaném (volném) konci jemným tlakem ve směru spojovacího (uzavíracího) úhlu, zatímco probíhá cyklus vazby. 	<p>POZOR!!!</p> <p>Nikdy nestlačujte nožní spínač, pokud máte ještě ruku nebo prst ve vázacím otvoru.</p>	<p>Bezpečnostní zařízení:</p> <ul style="list-style-type: none"> Pokud je váš výrobek, vzhledem ke zvolenému prvku RingWire® příliš silný, (viz tabulka na straně 9), nebo pokud máte ruku nebo prst ve vázacím otvoru, zasáhne bezpečnostní zařízení 4. Zavírací úhel se posune okamžitě nahoru a zařízení se vypne. Aby bylo možné znovu provádět vazbu, musíte znovu vypnout a zapnout hlavní vypínač.

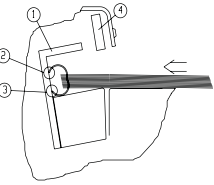
		
<p>Binden van het product:</p> <ul style="list-style-type: none"> Als u het product volledig heeft ingekamt, neem het voren aan de binding uit de houder. schuif het vervolgens naar voren in de bind schacht van de sluitmachine, tot aan de aanleghoek (1). Let er op dat de geopende lussen tegen de aanleg = hoek aan liggen (2+3) Druk op de voetschakelaar en hou het produkt aan het ondebonden einde vast, en druk het ligt richting de Sluitschacht tijdens de bind cycli. 	<p>PAS OP !!! druk nooit op de voetschakelaar, als u nog een hand of vinger in de bindschacht heeft.</p>	<p>Veiligheidsinrichting.</p> <ul style="list-style-type: none"> Als uw product in verhouding tot het gekozen RingWire® Element, te dik is (zie tabel bladzijde 9), of als u een hand of een vinger in de bindschacht heeft reageert de veiligheidsinrichting 4. De sluihoek komt naar boven en schakeld de machine uit. Om weer te kunnen binden moet de hoofd schakelaar in en uit geschakeld worden.
<p>Viazanie výrobku:</p> <ul style="list-style-type: none"> Akonáhle máte kompletne vložený váš výrobok, uchopte výrobok vpredu na väzbe vľavo a vpravo a zdvihnite ho zo závesného zariadenia. posuňte ho teraz dopredu do viazacieho otvoru uzatváracieho zariadenie až k spojovaciemu uhlu 1. Dbajte na to, aby oba konce 2 +3 otvorené slučky dosadali na spojovací uhol. Stlačte teraz nožný pedál a stlačte výrobok na zadnom neviazanom (voľnom) konci jemným tlakom v smere spojovacieho (uzatváracieho) uhla, zatiaľ čo prebieha cyklus väzby. 	<p>POZOR! Nikdy nestláčajte nožný spínač, ak máte ešte ruku alebo prst vo viazacím otvore.</p>	<p>Bezpečnostné zariadenie:</p> <ul style="list-style-type: none"> Ak je váš výrobok, vzhľadom k zvolenému prvku RingWire® príliš silný. (pozri tabuľku na strane 9), alebo ak máte ruku alebo prst vo viazacím otvore, zasiahne bezpečnostné zariadenia 4. Zatváracie uhol sa posunie okamžite hore a zariadenie sa vypne. Aby bolo možné opätovne vykonávať väzbu, musíte znovu vypnúť a zapnúť hlavný vypínač.
<p>Снимите блок с пружиной с гребенки и положите на наклонный под углом рабочий стол так чтобы оба конца пружины достали до упора (2,3).</p>	<p>Внимание!!! Берегите руки при работе.</p>	<p>Защитное устройство:</p> <ul style="list-style-type: none"> Если Ваш документ слишком большой (согласно таблице на странице 9) или в случае попадания рук или пальцев в зажимной слот во время заключительного процесса, то защитное устройство 4. изменит угол рабочего стола и отключит ECL. После того, как защитное устройство было активировано, Вы должны перезапустить аппарат.

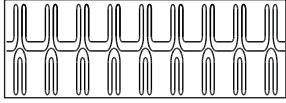
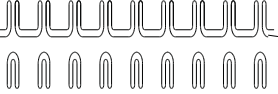
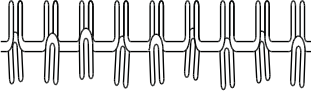
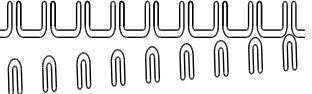
				
D	<p>Bindeergebnisse und Korrekturmöglichkeiten:</p> <ul style="list-style-type: none"> • Bindeergebnis ist in Ordnung (keine Korrektur nötig). 	<ul style="list-style-type: none"> • Bindeergebnis ist nicht in Ordnung. Das RingWire® Element ist nicht weit genug geschlossen. Die Blätter fallen raus. Korrigieren Sie die Einstellung am Handrad für die DurchmesserEinstellung, bis das Bindeergebnis wie in Spalte 1 beschrieben aussieht. 	<ul style="list-style-type: none"> • Bindeergebnis ist nicht in Ordnung. Das RingWire® Element ist zu weit geschlossen. Dadurch wird die Bindung ungleichmäßig und oval. Korrigieren Sie die Einstellung am Handrad für die DurchmesserEinstellung, bis das Bindeergebnis wie in Spalte 1 beschrieben aussieht. 	<ul style="list-style-type: none"> • Bindeergebnis ist nicht in Ordnung. Das RingWire® element ist nicht parallel geschlossen. Öffnen Sie die beiden Klemmhebel für die Paralleleinstellung. Drehen Sie das Handrad für die Paralleleinstellung auf oder ab, bis Ihre Bindung parallel ist. In den meisten Fällen muß danach die Bindung mit dem Handrad für die DurchmesserEinstellung korrigiert werden.
E	<p>Closing results and correction possibilities:</p> <ul style="list-style-type: none"> • Closing result is ok (no correction necessary). 	<ul style="list-style-type: none"> • The result is not ok. RingWire® element is not closed enough. Your sheets will fall out. Readjust the knob for the diameter setting (first release the clamping knob at the opposite side) in direction to the a smaller diameter. Try again and readjust as long as you will reach a good closing result (do not forget to tight the clamping knob). 	<ul style="list-style-type: none"> • The result is not ok. RingWire®element is closed too much. You will get a unequal binding and the shape of the loop is oval. Readjust the knob for the diameter setting (first release the clamping knob at the opposite side) in direction to the a bigger diameter. Try again and readjust as long as you will reach a good closing result (do not forget to tight the clamping knob). 	<ul style="list-style-type: none"> • The result is not ok. RingWire® element is not closed parallel. Please open the two clamping levers for the parallel adjustment. Turn the knob for parallel adjustment according to your closing result up or down (do not forget to close the clamping levers after the adjustment). If the closing is parallel you probably have to adjust more or less closing with the diameter setting knob.
ESP	<p>Resultados de encuadernación y posibilidades de corrección</p> <ul style="list-style-type: none"> • El resultado de encuadernación está en orden (no se precisa una corrección). 	<ul style="list-style-type: none"> • El resultado de encuadernación no está en orden. El elemento RingWire® no está suficientemente cerrado. Las hojas caen fuera del encuadernador. Corrija el ajuste en el volante de mano que sirve para ajustar el diámetro hasta que el resultado de encuadernación sea igual que en el párrafo 1. 	<ul style="list-style-type: none"> • El resultado de encuadernación no está en orden. El elemento RingWire® está demasiado cerrado. Con ello la encuadernación resulta irregular y ovalada. Corrija el ajuste en el volante de mano que sirve para ajustar el diámetro hasta que el resultado de encuadernación sea igual que en el párrafo 1. 	<ul style="list-style-type: none"> • El resultado de encuadernación no está en orden. El elemento RingWire® no está cerrado en paralelo. Abra las dos palancas de sujeción que sirven para el ajuste paralelo. Gire el volante de mano para el ajuste paralelo hacia arriba o abajo hasta que su encuadernación esté paralela. En la mayoría de los casos hay que corregir después la encuadernación mediante el volante de mano para el ajuste del diámetro (véase los párrafos 2 y 3).
F	<p>Résultats de reliure et possibilités de correction:</p> <ul style="list-style-type: none"> • Le résultat de reliure est correct (aucune correction nécessaire). 	<ul style="list-style-type: none"> • Le résultat de reliure est incorrect. L'élément RingWire® n'est pas assez fermé. Les feuilles peuvent sortir. Corrigez le réglage sur le volant à main servant au réglage de diamètres jusqu'à ce que le résultat de reliure soit le même que celui du paragraphe 1. 	<ul style="list-style-type: none"> • Le résultat de reliure est incorrect. L'élément RingWire® est trop fermé. D'où une reliure irrégulière et ovale. Corrigez le réglage sur le volant à main servant au réglage de diamètres jusqu'à ce que le résultat de reliure soit le même que celui du paragraphe 1. 	<ul style="list-style-type: none"> • Le résultat de reliure est incorrect. L'élément RingWire® n'est pas fermé parallèlement. Ouvrez les deux leviers de blocage servant au réglage parallèle. Tournez le volant à main servant au réglage parallèle vers le haut ou vers le bas jusqu'à ce que votre reliure soit parallèle. Dans la plupart des cas, il faut ensuite corriger la reliure à l'aide du volant à main servant au réglage de diamètres (voir les paragraphes 2 et 3).
CZ	<p>Výsledky vázání a možnosti opravy:</p> <ul style="list-style-type: none"> • Výsledek vazby je v pořádku (žádná oprava není třeba). 	<ul style="list-style-type: none"> • Výsledek vazby není v pořádku. Prvek RingWire® není dostatečně uzavřený. Listy vypadávají ven. Opravte nastavení na ručním kolečku pro nastavování průměru, dokud nebude výsledek vazby vypadat tak, jak je uvedeno ve sloupci 1. 	<ul style="list-style-type: none"> • Výsledek vazby není v pořádku. Prvek RingWire® je příliš těsně uzavřený. Tím dochází k nepravdělné a oválné vazbě. Opravte nastavení na ručním kolečku pro nastavování průměru, dokud nebude výsledek vazby odpovídat takovému, který je zobrazený ve sloupci 1. 	<ul style="list-style-type: none"> • Výsledek vazby není v pořádku. Prvek RingWire® není uzavřený rovnoběžně. Otevřete obě uzavírací páčky, které slouží pro rovnoběžné nastavení. Povolte nebo utáhněte ruční kolečko pro rovnoběžné nastavení, dokud nebude vazba rovnoběžná. Ve většině případů se bude muset potom vazba ještě opravit ručním kolečkem pro nastavení průměru.

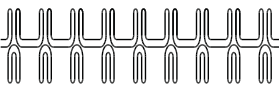
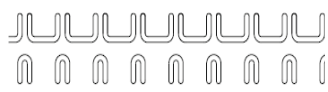
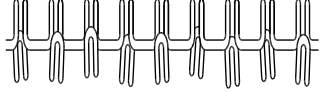
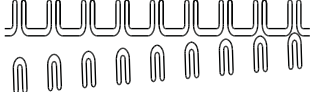
				
NL	<p>Bindresultaten correctie mogelijkheden:</p> <ul style="list-style-type: none"> • Bindresultaat is in orde (Geen correctie nodig). 	<ul style="list-style-type: none"> • Bindresultaat is niet orde Het RingWire® Element is niet voldoende gesloten. De vellen vallen eruit. corrigeer de instelling van de knop van de diameter instelling tot dat het resultaat uitziet als in de eerste tekening. 	<ul style="list-style-type: none"> • Bindresultaat is niet in orde Het RingWire® Element is te ver gesloten. Daardoor is de binding ongelijkmatig en ovaal. Corrigeer de instelling van de knop van de diameter instellingen tot het resultaat uitziet als in de eerste tekening. 	<ul style="list-style-type: none"> • Bind resultaat is niet in orde Het RingWire® element is niet parallel gesloten. Ontgrendel de beide klemhendels voor de parallel instelling, draai de knop van de paralelinstelling, naar boven of beneden totdat de binding parallel is. In de meeste gevallen moet u ook de diameter instelling weer corrigeren.
SK	<p>Výsledky viazanie a možnosti opravy:</p> <ul style="list-style-type: none"> • Výsledok väzby je v poriadku (žiadna oprava nie je potrebné). 	<ul style="list-style-type: none"> • Výsledok väzby nie je v poriadku. Prvok RingWire® nie je dostatočne uzavretý. Listy vypadávajú von. Opravte nastavenie na ručnom koliesku pre nastavovanie priemeru, kým nebude výsledok väzby vyzerat' tak, ako je uvedené vo stĺpci 1. 	<ul style="list-style-type: none"> • Výsledok väzby nie je v poriadku. prvok RingWire® je príliš tesne uzavretý. Tým dochádza k nepravideľnej a oválne väzbe. opravte nastavenie na ručnom koliesku pre nastavovanie priemeru, kým nebude výsledok väzby zodpovedať takému, ktorý je zobrazený v stĺpci 1. 	<ul style="list-style-type: none"> • Výsledok väzby nie je v poriadku Prvok RingWire® nie je uzavretý rovnobežne. Otvorte obidve uzatváracie páčky, ktoré slúži pre rovnobežné nastavenie. Povoľte alebo utiahnite ručné koliesko pre rovnobežné nastavenie, až kým nebude väzba rovnobežná. vo väčšine prípadov sa bude musieť potom väzba ešte opraviť ručným kolieskom pre nastavenie priemeru.
RUS	<p>Правильный переплет.</p> <ul style="list-style-type: none"> • Маленькие петли должны быть между большими на одной линии с ними. 	<ul style="list-style-type: none"> • Не достаточно близко. Немного опустите закрывающую пластину. Освободите соединяющий винт и слегка поверните его влево. Зафиксируйте соединяющий винт. Снова нажмите на ручку шивки. 	<ul style="list-style-type: none"> • Слишком глубоко. Поднимите закрывающую пластину, повернув основной регулятор сжатия вправо 	<ul style="list-style-type: none"> • Если переплетный элемент не соединяется равномерно и параллельно, это может быть скорректировано с помощью точной настройки. (Закрывающая пластина может двигаться вверх и вниз с помощью регулятора точной настройки, расположенного на правой панели машины.) • Освободите оба фиксатора точной настройки и поверните ручный регулятор в направлении стрелки E (вниз или вверх). • Верните фиксаторы в прежнее положение. • Проверьте настройку. Если необходимо, повторите данную процедуру.

D	<p>Fehler: ECL reagiert nicht beim Drücken des Fusspedales.</p> <p>Ursache: 1. Sicherheitseinrichtung wurde aktiviert. 2. Fußschalter defekt.</p> <p>Abhilfe: 1. Schalten Sie den Hauptschalter aus und wieder ein. 2. Bitte wenden Sie sich an Ihre zuständige RENZ Vertretung.</p>	<p>Fehler: ECL reagiert überhaupt nicht.</p> <p>Ursache: 1. Kabel ist nicht korrekt eingesteckt. 2. Sicherung in der Maschine ist defekt. 3. Sicherheitseinrichtung wurde aktiviert. 4. Hauptschalter ist nicht eingeschaltet.</p> <p>Abhilfe: 1. Stecken Sie das Kabel richtig in die Steckdose. 2. Zwischen dem Hauptschalter und der Netzkabelsteckdose befindet sich der Sicherungseinschub. Ziehen Sie diesen bitte heraus, und tauschen Sie die defekte Sicherung aus. ACHTUNG!! Benutzen Sie nur die exakt gleiche Sicherung um eine Beschädigung oder gar Brand der Maschine zu vermeiden. 3. Schalten Sie den Hauptschalter aus und wieder ein. 4. Schalten Sie den Hauptschalter ein.</p>	<p>Fehler: Maschine bleibt nicht am oberen Totpunkt stehen sondern läuft durch.</p> <p>Ursache: 1. Der Endschalter, der die obere Endposition kontrolliert, ist defekt oder hat sich verstellt.</p> <p>Abhilfe: 1. Bitte wenden Sie sich an Ihre zuständige RENZ Vertretung.</p>
E	<p>Trouble: ECL does not react to foot pedal.</p> <p>Reason: 1. Safety guard was reacting. 2. Foot pedal defective.</p> <p>Remedy: 1. Switch the main switch off and on. Check your bookthickness according to the table. If necessary change to a bigger RingWire diameter. 2. Please contact your local RENZ-Service.</p>	<p>Trouble: ECL does not work at all.</p> <p>Reason: 1. Power cord is not put proper into the socket. 2. Main switch is switched off. 3. Safety guard was reacting. 4. Fuse is defective.</p> <p>Remedy: 1. Check the power for proper seat in the socket. 2. Switch on the main switch. 3. Switch the machine off and on. 4. Pull the plug from the socket and from the machine. There is a fuse link between the main switch and the power cord socket. Pull the fuse link and change the defective fuse with a spare one. ATTENTION!! only use a identical fuse to avoid damage or burning of the machine.</p>	<p>Trouble: The machine does not stop at the upper limit but keeps running.</p> <p>Reason: 1. The limit switch controlling the upper limit is defective or is misadjust.</p> <p>Remedy: 1. Please contact your local RENZ-Service.</p>
ESP	<p>Avería: ECL no reacciona al pisar el pedal.</p> <p>Causa: 1. El dispositivo de seguridad se activó. 6. El interruptor de pie está averiado.</p> <p>Remedio: 1. Desconecte y conecte de nuevo el interruptor principal. 6. Se ruega dirigirse a su agencia RENZ autorizada.</p>	<p>Avería: ECL no reacciona en absoluto.</p> <p>Causa: 1. El cable no está correctamente enchufado. 2. El fusible en la máquina está averiado. 3. El dispositivo de seguridad se activó. 4. El interruptor principal no está conectado.</p> <p>Remedio: 1. Enchufe el cable correctamente en el tomacorriente. 2. El cartucho de fusible se encuentra entre el interruptor principal y el tomacorriente del cable de la red. Saque este cartucho, y reemplace el fusible averiado. ¡¡ATENCIÓN!! Utilice sólo un fusible exactamente idéntico para evitar un deterioro o aun un fuego de la máquina. 3. Desconecte y conecte de nuevo el interruptor principal. 4. Conecte el interruptor principal.</p>	<p>Avería: La máquina no se para en el punto muerto superior, sino lo pasa.</p> <p>Causa: 1. El interruptor de fin de carrera controlando el fin de carrera superior está defectuoso o se ha desajstado.</p> <p>Remedio: 1. Se ruega dirigirse a su agencia RENZ autorizada.</p>
F	<p>Panne : ECL ne réagit pas lorsque la pédale est pressée.</p> <p>Cause: 1. Le mécanisme de sécurité a été activé 2. L'interrupteur à pédale est défectueux.</p> <p>Remède : 1. Déconnectez et reconnectez l'interrupteur principal. 2. Veuillez contacter votre agence RENZ autorisée.</p>	<p>Panne : ECL ne réagit pas du tout.</p> <p>Cause: 1. Le câble n'est pas fiché correctement. 2. Le fusible dans la machine est défectueux. 3. Le mécanisme de sécurité a été activé. 4. L'interrupteur principal n'est pas enclenché.</p> <p>Remède : 1. Fichez le câble correctement dans la prise. 2. La cartouche fusible se trouve entre l'interrupteur principal et la prise du câble d'alimentation. Retirez cette cartouche et remplacez le fusible défectueux. ATTENTION !! Utilisez absolument le même fusible afin d'éviter un endommagement ou bien un feu sur la machine. 3. Déconnectez et reconnectez l'interrupteur principal. 4. Enclenchez l'interrupteur principal.</p>	<p>Panne : Au lieu de s'arrêter au point mort haut, la machine continue le mouvement.</p> <p>Cause: 1. Le commutateur de fin de course contrôlant la fin de course supérieure est en panne ou bien dérégulé.</p> <p>Remède : 1. Veuillez contacter votre agence RENZ autorisée.</p>

CZ	<p>Závada: ECL při stisknutí nožního pedálu (spínače) nereaguje.</p> <p>Příčina: 1. Bylo aktivováno bezpečnostní zařízení. 2. Nožní spínač je vadný.</p> <p>Náprava: 1. Vypněte a znovu zapněte hlavní vypínač. 2. Obráťte se prosím na vaše příslušné zastoupení firmy RENZ.</p>	<p>Závada: ECL vůbec nereaguje.</p> <p>Příčina: 1. Kabel není správně zastrčený. 2. Pojistka v zařízení je vadná. 3. Bylo aktivováno bezpečnostní zařízení. 4. Hlavní vypínač není zapnutý.</p> <p>Náprava: 1. Zastrčte kabel správně do zásuvky. 2. Mezi hlavním vypínačem a elektrickou zásuvkou síťového kabelu se nachází zásuvka pojistky. Vytáhněte ji prosím ven a vyměňte vadnou pojistku. POZOR!! Pro zabránění poškození nebo dokonce vyhoření zařízení použijte pouze přesně stejnou pojistku. 3. Vypněte a znovu zapněte hlavní vypínač. 4. Zapněte hlavní vypínač</p>	<p>Závada: Stroj nezůstane stát v mrtvé poloze, ale dál běží.</p> <p>Příčina: 1. Koncový spínač, který kontroluje horní koncovou polohu je vadný nebo nesprávně nastavený.</p> <p>Náprava: 1. Obráťte se prosím na vaše příslušné zastoupení firmy RENZ.</p>
NL	<p>Fout: ECL reageert niet bij het indrukken van het voetpedaal.</p> <p>Oorzaak: 1. Veiligheids inrichting werd geactiveerd. 2. Voetpedaal is defect.</p> <p>Oplossing: 1. Schakel de hoofdschakelaar uit en weer aan. 2. Neem contact op met uw Renz Dealer.</p>	<p>Fout: ECL reageert helemaal niet.</p> <p>Oorzaak: 1. Kabel is niet correct in aangesloten. 2. zekering in de machine is defect . 3. veiligheids inrichting werd geactiveerd. 4. hhoofdschakelaar is uitgeschakeld.</p> <p>Oplossing: 1. Verbind de kabel op de correcte wijzen. 2. Tussen de hoofdschakelaar en netkabel stekkerdoos zit een zekering haal de zekering eruit en verwissel de de defekte voor een niet defekte zekering. PAS OP !! gebruik u aub exact dezelfde zekering om een beschadiging of kortsluiting of zelfs brand van de machine te vermijden. 3. Schakel de hoofdschakelaar uit en weer aan. 4. Schakel de hoofdschakelaar weer aan.</p>	<p>Fout: De machine blijft niet op het bovenste nul punt staan maar loopt door.</p> <p>Oorzaak: 1. De eindschakelaar die het bovenste nulpunt controleert is stuk of is verstelt.</p> <p>Oplossing : 1. Neem contact op met uw Renz Dealer.</p>
SK	<p>Závada: ECL pri stlačení nožného pedálu (spínača) nereaguje.</p> <p>Příčina: 1. Bolo aktivované bezpečnostné zariadenie. 2. Nožný spínač je chybný.</p> <p>Náprava: 1. Vypnite a znovu zapnite hlavný vypínač. 2. Obráťte sa prosím na vaše príslušné zastúpenie firmy RENZ.</p>	<p>Závada: ECL vůbec nereaguje.</p> <p>Příčina: 1. Kábel nie je správne zastrčený. 2. Poistka v zariadení je chybná. 3. Bolo aktivované bezpečnostné zariadenie. 4. Hlavný vypínač nie je zapnutý.</p> <p>Náprava: 1. Zastrčte kábel správne do zásuvky. 2. Medzi hlavným vypínačom a elektrickou zásuvkou sieťového kábla sa nachádza zásuvka poistky. Vytiahnite ju prosím von a vymeňte chybnú poistku. POZOR!! Pre zabránenie poškodeniu alebo dokonca vyhoreniu zariadenia použite iba presne rovnakú poistku. 3. Vypnite a znovu zapnite hlavný vypínač. 4. Zapnite hlavný vypínač.</p>	<p>Závada: Stroj nezostane stát' v mŕtvej polohe, ale ďalej beží.</p> <p>Příčina: 1. Koncový spínač, ktorý kontroluje hornú koncovú polohu je chybný alebo nesprávně nastavený.</p> <p>Náprava: 1. Obráťte sa prosím na vaše príslušné zastúpenie firmy RENZ.</p>
RUS	<p>Неполадка: ECL не реагирует при нажатии на ножную педаль.</p> <p>Причина: 1. Было активировано устройство безопасности. 2. Испорчена ножная педаль.</p> <p>Метод устранения: 1. Следует сменить ножную педаль или выключатель. 2. Обратитесь, пожалуйста, в отдел ремонта RENZ.</p>	<p>Неполадка: Машина не реагирует совсем.</p> <p>Причина: 1. Кабель питания испорчен или неплотно вставлен 2. В выключателе или в схеме происходит короткое замыкание. 3. Испорчен предохранитель.</p> <p>Метод устранения: 1. Убедитесь, что кабель питания подключен правильно. 2. Проверьте, пожалуйста, предохранители в помещении. 3. Выньте вилку из розетки и из машины. Между выключателем и разъемом кабеля питания установлен предохранитель. Вытащите предохранитель и замените его новым, который вы сможете найти в держателе предохранителей.</p>	<p>Неполадка: Машина не останавливается у верхнего ограничителя, а продолжает работать.</p> <p>Причина: Выключатель ограничителя, контролирующий крайнее верхнее положение, испорчен или неправильно отрегулирован.</p> <p>Метод устранения: Обратитесь, пожалуйста, в отдел ремонта RENZ.</p>

			
D	Wenn Sie andere technische Probleme oder Fehlfunktionen haben, dann wenden Sie sich bitte an Ihre zuständige RENZ-Vertretung.	Gerät nicht öffnen. Gerät darf nur vom Fachpersonal geöffnet werden.	Wartung: <ul style="list-style-type: none"> Die Maschine sollte regelmäßig vom anfallenden Papierstaub und –abfall gereinigt werden. Benutzen Sie dazu ein trockenes flusenfreies Tuch. Benutzen Sie keine scharfen Reinigungsmittel. Eine weitere Wartung ist nicht notwendig.
E	If you have technical problems or malfunctions that are not above mentioned please contact your local RENZ-Service.	Do not open the machine. The machine is only to be serviced by an authorized service center.	MAINTENANCE: <ul style="list-style-type: none"> Periodically, the paper dust should be removed from the machine. Clean with dry cloth only. Do not use solvents. No other maintenance is required.
ESP	Caso de que haya otro problema técnico o funcionamientos defectuosos, se ruega dirigirse a su agencia RENZ autorizada.	No abra la máquina. Sólo la empresa autorizada puede abrir y reparar la máquina.	Entretimiento <ul style="list-style-type: none"> Hay que limpiar periódicamente el aparato de la pelusa de papel y de los desechos de papel producidos. Utilizar para esto un trapo seco libre de pelusa. No emplear agentes limpiadores cáusticos. No se precisa más entretenimiento.
F	Si vous avez d'autres problèmes techniques ou qu'il y a des fonctionnements défectueux, veuillez contacter votre agence RENZ autorisée.	Ne pas ouvrir l'appareil. Seul un technicien doit ouvrir l'appareil.	Maintenance <ul style="list-style-type: none"> Nettoyez la machine à intervalles réguliers de la bourre de papier et du papier de rebut produits. Pour ce faire, utilisez un torchon sec sans peluches. N'employez pas de produit à nettoyer agressif. A part cela, l'appareil ne nécessite pas plus de maintenance.
CZ	Pokud máte jiné technické problémy nebo máte vadné funkce, potom se prosím obraťte na vaše příslušné zastoupení firmy RENZ.	Zařízení neotvírat. Zařízení smí otvírat pouze odborný personál.	Stroj by se mě pravidelně vyčistit od papírového prachu a odpadu. Používejte k tomuto účelu pouze suchý a čistý hadr. Nepoužívejte žádné ostré čisticí prostředky. • Další údržba není třeba.
NL	Als u andere technische problemen heeft, neem dan contact op met uw RENZ Dealer.	De machine is alleen te worden geopend en onderhouden door een erkend servicecentrum.	Onderhoud: <ul style="list-style-type: none"> De machine moet regelmatig van papierstof en afval gereinigt worden gebruikt u hiervoor een droog en vezel vrije doek. Gebruik geen agressieve reinigings middelen Verder onderhoud is niet noodzakelijk.
SK	Ak máte iné technické problémy alebo máte chybné funkcie, potom sa prosím obráťte na vaše príslušné zastúpenie firmy RENZ.	Zariadenie neotvárať. Zariadenie smie otvárať iba odborný personál.	Stroj by sa ma pravidelne vyčistiť od papierového prachu a odpadu. Používajte na tento účel iba suchý a čistý handru. Nepoužívajte žiadne ostré čistiace prostriedky. • Ďalšia údržba nie je potrebné.
RUS	Если у вас возникли иные технические проблемы, которые не удалось исправить - обращайтесь в сервисный центр компании.	Не открывайте машину. Открытие устройства только в авторизованный сервисный техник.	Обслуживание: Периодически необходимо удалять из машины бумажную пыль. Протирайте машину только сухой тканью. Не используйте жидких моющих средств. Другого обслуживания не требуется.

7 SICHERUNG WECHSEL \ CHANGE OF FUSE \ CHAMBIO DE FUSIBLE \ CHANGER LE FUSIBLE \
 Výměna pojistky \ WIJZIGING VAN FUSE \ Výměna poistky \ Изменение предохранителя

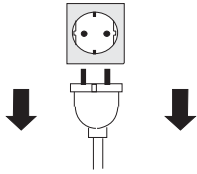
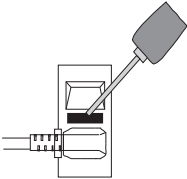
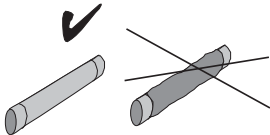
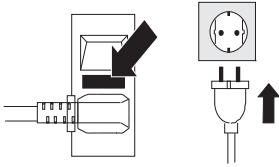
				
D	Netzstecker ziehen.	Sicherungshalter mit Schraubendreher herausdrücken.	Sicherung kontrollieren. Wenn defekt, Ersatzsicherung einsetzen.	Sicherungshalter einsetzen und eindrücken. Netzstecker einstecken.
E	Unplug the machine.	Pry out fuse holder with screw driver.	Check fuse. If fuse is defective, put in replacement fuse.	Put in fuse holder and press it in. Connect main plug.
ESP	Desenchufar la máquina.	Desenroscar la tapa del fusible con un destornillador.	Comprobar el fusible. Si está fundido, colocar un fusible nuevo.	Meter el fusible en su tapa y presionar. Conectar el enchufe principal.
F	Retirer la prise de courant.	Enlever la couverture du fusible avec un tourne-vis.	Controler le fusible. Si le fusible est defectueux, remplacer le.	Insérer la couverture du fusible et brancher la prise de courant.
CZ	Vypojte elektrický kabel ze zásuvky.	Šroubovákem uvolněte držák pojistky.	Zkontrolujte pojistku. Pokud je defektní, vsaďte náhradní pojistku.	Zasuňte držák pojistky zpět a dobře zatlačte dovnitř. Zapojte elektrický kabel do zásuvky.
NL	Trek de stekker uit het stopcontact.	Druk met een schroevendraaier de zekeringshouder uit.	Controleer de zekering. Vervang deze indien defect.	Plaats de zekeringshouder opnieuw en druk deze in. Steek de stekker in het stopcontact.
SK	Vytiahnite elektrickú zástrčku.	Pomocou skrutkovača vytlačte držiak poistky.	Poistku skontrolujte. Ak je chybná, použite náhradnú poistku.	Opäť nasadte držiak poistky a zatlačte ho. Zapojte sieťovú zástrčku.
RUS	Отключите аппарат.	С помощью отвертки извлеките держатель предохранителя.	Если предохранитель неисправен, замените его.	Поместите предохранитель в держатель.

<p>Länge x Breite x Höhe Length x Width x Height Largo x Ancho x Alto Longueur, largeur, hauteur Délka x šířka x výška Lengte x breedte x hoogte Dĺžka x šírka x výška Габариты</p>	<p>ECL360:53x52x23 ECL500:53x65x23 ECL700:53x85x23</p>
<p>Gewicht Weight Peso Poids Hmotnost Gewicht Hmotnosť Вес</p>	<p>ECL360:38kg ECL500:46kg ECL700:56kg</p>
<p>Sicherung Fuse Fusible Fusible Pojistka Zekering Poistka Предохранитель</p>	<p>5 x 20 4A träge 5 x 20 4A slow 5 x 20 4A lento 5 x 20 4A lent 5 x 20 4A pomalu 5 x 20 4A traag 5 x 20 4A pomaly 5 x 20 4A</p>
<p>RENZ RING WIRE® Durchmesser: RENZ RING WIRE® diameter: Diámetro RENZ RING WIRE®: Diamètres RENZ RING WIRE® Průměr RENZ RING WIRE® Diameter RENZ RING WIRE® Priemer RENZ RING WIRE® Диаметр RENZ RING WIRE®</p>	<p>3/16" - 1 1/2"</p>
<p>Arbeitsbreite Working width (max size) Formats Ancho de trabajo Prac. šířka Verwerkbare breedte Prac. šírka Максимальный формат</p>	<p>ECL360:360mm ECL500:500mm ECL700:700mm</p>
<p>Spannung/Frequenz Voltage/ Frequency: Tensión/ Frecuencia: Tension/ Fréquence: Napětí / frekvence Spanning / frequentie Napätie / frekvencia Напряжение / частота</p>	<p>230V 50Hz / 250W oder 110V / 60Hz 230V 50 cycles / 250 W or 110V/60 cy.(USA) 230V 50 Cc / 250W o 110V/60Cc 230V 50 cy. / 250W ou 110V/60 cy. 230V 50Hz / 250W nebo 110V / 60Hz 230V 50Hz / 250W of 110V / 60 Hz 230V 50Hz / 250W alebo 110V / 60Hz 230 В 50 Гц / 250 Вт или 110 В / 60 Гц</p>
<p>Leistungsaufnahme Power consumption: Exigencia de potencia: Puissance absorbée: Pŕikon: Stroom verbruik Prikon: Энергопотребление:</p>	<p>0,1 kW (bei 230V) / 0,16 kW (bei 115V) 400 Вт</p>
<p>Schutzart: Protection: Modo de protección: Type de protectio: Druh ochrany Beveiliging Druh ochrany Система защиты:</p>	<p>IP 30</p>
<p>Teilung: Pitch. Paso: Pas: Deleni Speek: Delenie: Деление:</p>	<p>4:1, 3:1, 2:1</p>

9

EG-Konformitäts-Erklärung im Sinne der EG-Richtlinien
EC conformity declaration according to the EC guidelines
Declaración de conformidad de la UE de acuerdo con las directivas de la UE
Déclaration de conformité CE selon les directives CE
Prohlášení o shodě s předpisy ES ve smyslu směrnic ES
EG-conformiteitsverklaring volgens EG-richtlijnen
Vyhlasenie o zhode ES v zmysle smernic ES
Декларация соответствия согласно требованиям ЕС

für Maschinen 2006/42/EG, Anhang II
for machines 2006/42/EC, appendix II
para máquinas 2006/42/EG, apéndice II
pour machines 2006/42/CE, appendice II
pro Strojní zařízení 2006/42/ES, Příloha II
voor Apparaten 2006/42/EG Bijlage II
pre Prístroje 2006/42/ES, Príloha II
для Оборудования 2006/42/EC, Приложение II

Elektromagnetische Verträglichkeit 04/108/EG
Electromagnetic consistency 04/108/EC
Compatibilidad electromagnética 04/108/EG
Comptabilité électromagnétique 04/108/CE
Elektromagnetická kompatibilita 04/108/ES
Elektromagnetische verdraagzaamheid 04/108/EG
Elektromagnetická kompatibilita 04/108/ES
ЭМС 04/108/EC

Niederspannung 2006/95/EG / Low tension 2006/95/EC / Baja tensión 2006/95/EG /
Basse tension 2006/95/CE / Nízké napětí 2006/95/ES / Lage spanning 2006/95/EG /
Nízke napätie 2006/95/ES / Низкое напряжение 2006/95/EC

Die Anlage bzw. Maschine, / The construction of the machine, / La construcción de la máquina, /
La construction de la machine, / Strojní zařízení resp. Stroj, / De constructie van de machine, /
Zariadenie resp. prístroj, / Оборудование ,

Fabrikat: / Model: / Producto: / Modèle: / Výrobek: / Model: / Produkt: / Наименование:

Elektrische Schließmaschine für Drahtkammbindung /
Electric closing machine for wire comb bindings /
Cerradora eléctrica de encuadernación de alambre doble cero /
Sertisseuse électrique pour reliures intégrales /
Elektrický uzavírací stroj pro drátěnou hřebenovou vazbu /
Elektrische sluitmachine voor draadkambinding /
Elektrický uzatvárací stroj pre drôtenú hrebeňovú väzbu /
Электрическая переплетная машина для переплетных элементов RENZ RING WIRE®

Typ: / Type: / Type: / Tipo: / Тури: / Type: / Typ: / Модель : RENZ ECL360 / RENZ ECL500 / RENZ ECL700

wurde entwickelt, konstruiert und gefertigt in Übereinstimmung mit den o.g. EG-Richtlinien, in alleiniger Verantwortung von: /
was developed, constructed and produced in accordance with the EC guidelines and with the sole responsibility of: /
ha sido diseñada, construida y fabricada de conformidad con las antes citadas directivas comunitarias, bajo la exclusiva responsabilidad de: /
a été développée, construite et produite conformément aux directives et avec la seule responsabilité de: /
byl vyvinut, zkonstruován a vyroben v souladu se shora uvedenými směrnici ES jediným odpovědným subjektem: /
is ontwikkeld, gebouwd en geproduceerd in overeenstemming met de EG-richtlijnen en op enige verantwoordelijkheid van: /
bol vyvinutý, navrhnutý a vyrobený v zhode s vyššie uvedenými smernicami ES s priamou zodpovednosťou: /
было спроектировано и произведено в соответствии с руководящими принципами ЕС исключительной ответственностью:

Firma: / Company: / Sociétés: / Empresa: / Firmou: / Firma: / Spoločnosti: / Фирма:

Chr. Renz GmbH, 73540 Heubach / Germany

9

**EG-Konformitäts-Erklärung im Sinne der EG-Richtlinien
EC conformity declaration according to the EC guidelines
Declaración de conformidad de la UE de acuerdo con las directivas de la UE
Déclaration de conformité EG selon les directives EG
Prohlášení o shodě s předpisy ES ve smyslu směrnic ES
EG-conformiteitsverklaring volgens EG-richtlijnen
Vyhlásenie o zhode ES v zmysle smerníc ES
Декларация соответствия согласно требованиям ЕС**

Folgende harmonisierte Normen wurden angewandt: / The following harmonized specifications were applied: /
Les normes harmonisées suivantes ont été appliquées: / Se han aplicado las siguientes normas armonizadas: /
Uplatnené harmonizované normy / De volgende harmoniserende specificaties zijn toegepast: /
Nasledujúci harmonizovaných noriem boli uplatnené: / Были применены следующие согласованные технические требования:

EN ISO 12100: 2010

Sicherheit von Maschinen, Geräten und Anlagen
Security of machines, units and systems
Sécurité des machines, unités et système
Seguridad de máquinas, instalaciones y equipos
Bezpečnost strojních zařízení, vybavení a zařízení
Veiligheid van machines, apparaten en toestellen
Bezpečnosť strojných zariadení, vybavenia a zariaden
Безопасность машин, устройств и систем

DIN EN 60204-1

Elektrische Ausrüstung von Maschinen
Electrical equipment for industrial machines
Equipamiento eléctrico de maquinas
Equipement électrique pour des machines industrielles
Elektrické zařízené strojů
Elektrische uitrusting van machines
Elektrické zariadenia strojov
Электротехническое оборудование для промышленных машин

- Eine Technische Dokumentation ist vollständig vorhanden. Die entsprechende Betriebsanleitung liegt in folgenden europäischen Sprachen vor:
Deutsch, Englisch, Französisch, Spanisch, Tschechisch, Holländisch, Slowakisch, Russisch.
- A complete technical documentation as well as the relevant manual are available in the European languages:
German, English, French, Spanish, Czech, Dutch, Slovak, Russian.
- Se dispone de una documentación técnica completa y de las instrucciones de servicio pertenecientes a la máquina en los siguientes idiomas europeos:
Alemán, inglés, francés, español, checo, holandés, eslovaco, ruso.
- Une documentation complète technique ainsi que la notice d'utilisation sont disponibles dans les langages européens:
Allemand, anglais, français, espagnol, tchèque, néerlandais, slovaque, russe.
- Existuje príslušná kompletná technická dokumentace. Návod k obsluze existuje v těchto evropských jazycích:
Němčina, angličtina, francouzština, španělština, čeština, holandština, slovenština, ruština.
- Een technische documentatie is volledig aanwezig. De gebruiksaanwijzing is in de volgende Europese talen aanwezig:
Duits, Engels, Frans, Spaans, Tsjechisch, Nederlands, Slowaaks, Russisch.
- Technická dokumentácia je k dispozícii. Zodpovedajúce návod na použitie je k dispozícii v nasledujúcich európskych jazykoch:
Nemčina, angličtina, francúzština, španielčina, čeština, holandčina, slovenčina, ruština .
- Полная техническая документация так же как соответствующая инструкция доступна на европейских языках:
Немецком, Английском, Французском, Испанском, Чешском, Словацком, Голландском, Русском.

Heubach, 01. 04. 2012



General Manager
Director
Gerente
Gérant
Generální ředitel
Algemeen Directeur
Generálny riaditeľ
Генеральный менеджер